

ZANUSSI

СТИРАЛЬНАЯ МАШИНА ПРАЛЬНИ МАШИНИ

ZWT 5105

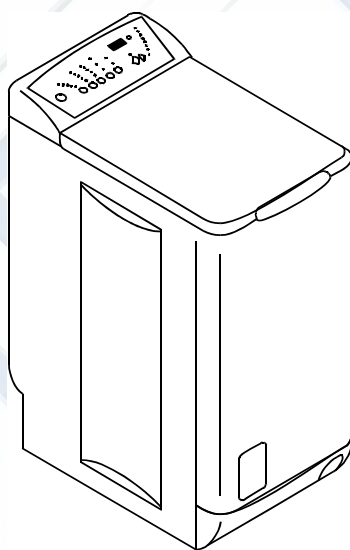

РУКОВОДСТВО ПО УСТАНОВКЕ И ИСПОЛЬЗОВАНИЮ
ІНСТРУКЦІЯ З ЕКСПЛУАТАЦІЇ

Содержание

для ПОЛЬЗОВАТЕЛЯ	3	для УСТАНОВЩИКА	14
Предупреждение	3	Предупреждение	14
Использование	3	Технические характеристики	14
Меры предосторожности против замерзания	3	Установка	15
Утилизация	3	Распаковка	15
Защита окружающей среды	3	Расположение	15
Описание стиральной машины	4	Передвижение стиральной машины	15
Дозатор моющих средств	4	Выравнивание	15
Панель управления	4	Подача воды	15
Как провести стирку?	5	Слив	16
Загрузка белья	5	Электрическое подключение	16
Дозирование моющего средства	5		
Включение машины	5		
Выбор программы	5		
Дополнительные программы	5		
Выбор температуры	5		
Выбор скорости отжима или положения "Ночной цикл"	5		
Выбор нужной дополнительной функции	6		
Кнопка "Время задержки"	6		
Запуск программы	6		
Действия во время выполнения программы	7		
Открытие крышки во время цикла	7		
Изменение текущей программы	7		
Отмена программы	7		
Конец программы	7		
Таблица программ	8		
СОРТИРОВКА И ПОДГОТОВКА БЕЛЬЯ К СТИРКЕ	9		
Сортировка и подготовка белья к стирке.....	9		
Загрузка в зависимости от типа белья	9		
Моющие средства и добавки	9		
Международные символы по уходу за текстильными изделиями	10		
Чистка и уход за прибором	11		
Очистка машины от накипи	11		
Поверхность прибора	11		
Дозатор моющего средства	11		
Сливной фильтр	11		
Проблемы с работой машины	12		
Послепродажное обслуживание	13		

А. ДЛЯ ПОЛЬЗОВАТЕЛЯ

1. ПРЕДУПРЕЖДЕНИЕ

Храните данную инструкцию вместе со стиральной машиной. В случае продажи стиральной машины или передачи ее другому владельцу обязательно приложите инструкцию к прибору для того, чтобы новый пользователь смог ознакомиться с техникой безопасности и правилами пользования прибором.

Данные правила были написаны для обеспечения вашей безопасности и безопасности других людей. Внимательно прочитайте данные правила, прежде чем приступить к установке и эксплуатации стиральной машины. Спасибо за внимание, уделенное прочтению этой инструкции.

1.1. Использование

- При получении стиральной машины сразу же распакуйте ее. Внимательно осмотрите машину. В случае обнаружения каких-либо повреждений обратитесь к поставщику машины немедленно.
- Стиральная машина предназначена для использования взрослыми людьми. Не позволяйте детям прикасаться к прибору или играть с ним.
- Не вносите и не пытайтесь вносить какие-либо изменения в характеристики стиральной машины. Это очень опасно!
- Стиральная машина предназначена для домашнего использования в нормальном режиме. Не следует использовать машину в коммерческих или промышленных целях, или в любых других целях не по назначению, то есть не для стирки, полоскания и отжима белья.
- После каждого использования машины вынимайте ее вилку из розетки и закрывайте кран подачи воды.
- Стирайте только те вещи, которые предназначены для стирки в стиральной машине. Инструкции по уходу за изделием смотрите на этикетке изделия.
- Не следует стирать в машине бюстгалтеры «на косточках», изделия с необработанным краем или рваные изделия.
- Обязательно выньте из карманов монетки, винты, удалите булавки, брошки и т.д. перед каждой стиркой. Если эти предметы останутся в белье и попадут в машину, это может привести к ее серьезным повреждениям.
- Не кладите в стиральную машину изделия, с которых вы пытались вывести пятна с помощью растворителя, спирта, трихлорэтилена и т.п. Если вам обязательно нужно использовать эти пятновыводители, то подождите, пока их пары не выветрятся полностью из изделия, и только после этого кладите изделие в машину.
- Сложите все мелкие предметы, такие как носки, ремни и т.д., в специальный мешок для мелких предметов или в наволочку.
- Используйте количество моющего средства, указанное в разделе «Дозирование моющего средства».
- Перед чисткой машины и проведением профилактических работ отключите прибор от сети.

1.2. Меры предосторожности против замерзания

Если ваша стиральная машина может подвергнуться воздействию температуры ниже 0°C, примите следующие меры предосторожности:

- Закройте кран и отсоедините шланг подачи воды.
- Положите конец этого шланга и сливной шланг в емкость, стоящую на полу.
- Выберите программу «Слив» и проведите ее до самого конца.
- Выключите стиральную машину, установив селектор

- программ на «Выкл.»* или нажав кнопку Вкл./Выкл.*.
- Выньте вилку машины из розетки.
- Снова подключите шланг подачи воды и установите сливной шланг.

В этом случае вода, оставшаяся в шлангах, будет выведена наружу, предотвращая образование инея или льда, который может повредить машину.

Когда вы захотите воспользоваться машиной в следующий раз, убедитесь, что она установлена в помещении с температурой выше 0°C.

1.3. Утилизация

Все материалы, помеченные символом , пригодны для переработки и вторичного использования. Утилизируйте эти материалы на специальных местных пунктах приема утильсырья (справьтесь о наличии подобных пунктов в муниципальных органах).

Если вы намерены утилизировать отслуживший свой срок прибор, необходимо привести в негодность те его части, которые могут представлять опасность – отрежьте кабель питания у прибора.

Символ  на изделии или на его упаковке указывает, что оно не подлежит утилизации в качестве бытовых отходов. Вместо этого его следует сдать в соответствующий пункт приемки электронного и электрооборудования для последующей утилизации. Соблюдая правила утилизации изделия, Вы можете предотвратить причинение окружающей среде и здоровью людей потенциального ущерба, который возможен, в противном случае, вследствие неподобающего обращения с подобными отходами. За более подробной информацией об утилизации этого изделия просьба обращаться к местным властям, в службу по вывозу и утилизации отходов или в магазин, в котором Вы приобрели изделие.

1.4. Защита окружающей среды

Рекомендуем вам придерживаться следующих инструкций, это позволит вам экономить электроэнергию и таким образом вносить свой вклад в защиту окружающей среды:

- По возможности загружайте машину полностью, а не наполовину (с другой стороны, перегружать барабан тоже не следует).
- Используйте функции «Предварительная стирка» или «Замачивание» только для очень грязного белья.
- Используйте количество моющего средства в соответствии со степенью жесткости воды (см. в разделе «Дозирование моющего средства»), а также в зависимости от количества белья и степени его загрязненности.

* в зависимости от модели

2. ОПИСАНИЕ СТИРАЛЬНОЙ МАШИНЫ

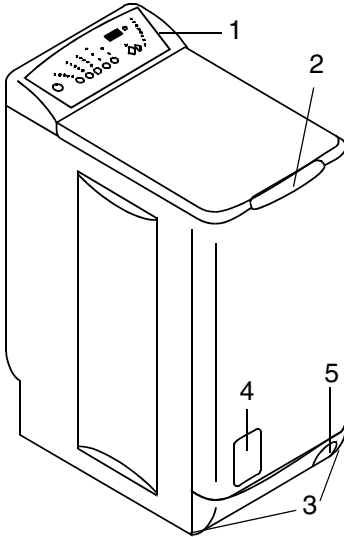

- 1 - Панель управления
- 2 - Ручка открывания крышки
- 3 - Регулируемые ножки
- 4 - Дверца фильтра
- 5 - Рычаг для перемещения стиральной машины

2.1. Дозатор моющих средств

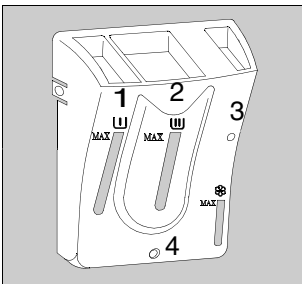

Символы

- 1 - предварительная стирка
- 2 - стирка
- 3 - ополаскиватель (не переливайте за отметку MAX)
- 4 - отверстие для слива излишков ополаскивателя (при превышении дозировки)

2.2. Панель управления

- 1 - Кнопка «Вкл/Выкл»
- 2 - Кнопка «Тип ткани»
- 3 - Кнопка «Температура»
- 4 - Кнопка «Отжим»
- 5 - Кнопка «Дополнительные функции»
- 6 - Кнопка «Дополнительные функции»
- 7 - Кнопка «Старт/Пауза»
- 8 - Кнопка «Пропуск/Сброс»
- 9 - Кнопка «Время задержки»
- 10 - Световые индикаторы

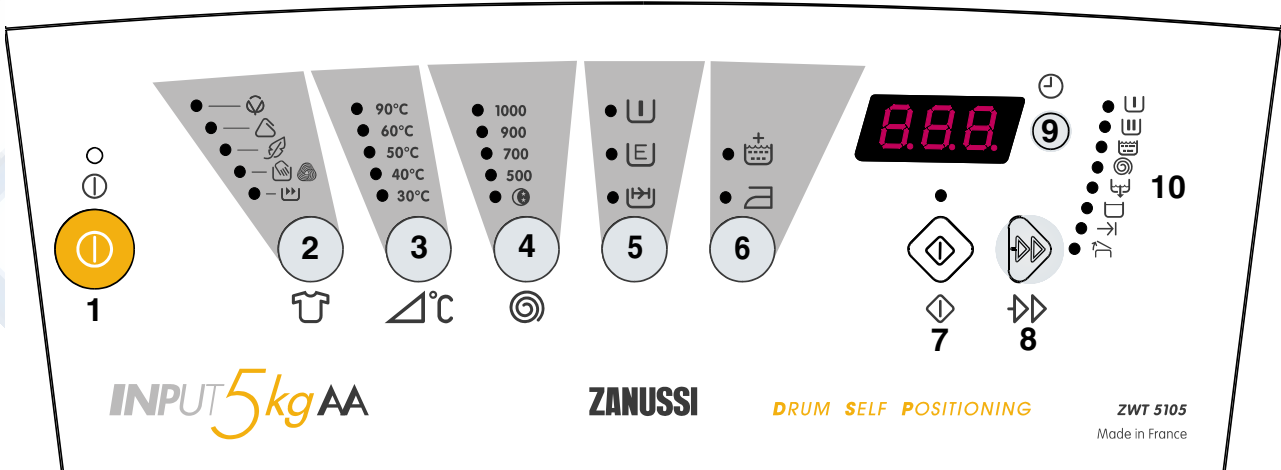

3. КАК ПРОВЕСТИ СТИРКУ?

Перед первой стиркой белья в стиральной машине рекомендуем вам провести предварительную стирку при 90°C с моющим средством и без белья, для того чтобы прочистить бак.

3.1. Загрузка белья

- Поднимите крышку.
- Откройте барабан, нажав на запирающую кнопку **A**; обе створки барабана автоматически раскроются.
- Заложите белье, закройте барабан и крышку стиральной машины.

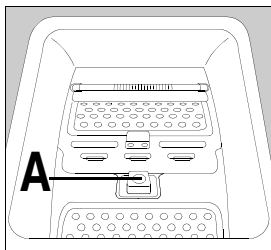

Предупреждение: прежде чем закрыть крышку стиральной машины, удостоверьтесь в том, что дверца барабана надежно закрыта:

- Две створки защелкнуты
- Кнопка блокировки отжата.

Электронная система обеспечивает нахождение барабана в верхнем положении по окончании цикла. Эта система облегчает загрузку и выгрузку белья. Если ее работе мешает дисбаланс веса белья, проверните барабан рукой.

3.2. Дозирование моющего средства

Вы можете уменьшить дозу, рекомендованную изготовителями моющего средства, если ваша стиральная машина имеет технологию стирки Direct Spray (Прямое впрыскивание), позволяющую экономить воду и порошок.

Всыпьте дозу порошка в отделение дозатора моющих средств для основной стирки и, если вы выбрали функцию «Предварительная стирка», в отделение дозатора для предварительной стирки . При желании налейте ополаскиватель в отделение .

Если вы используете какое-то другое моющее средство, обратитесь к главе «Моющие средства и добавки».

3.3. Включение машины

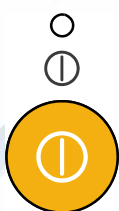

Нажмите эту кнопку для включения машины.

Для выключения машины нажмите ее еще раз.

При нажатии кнопки загорится соответствующий светодиод, при ее вторичном нажатии он погаснет.

На дисплее появятся три черточки или ноль.

3.4. Выбор программы

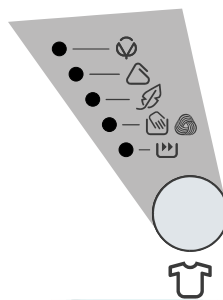

Нажмите эту кнопку несколько раз для выбора программы в соответствии с типом белья, которое Вы хотите стирать. Загорится индикатор, соответствующий выбранной программе. Стиральная машина предложит Вам предустановленную для этой программы температуру и автоматически выберет

максимальную скорость отжима, соответствующую выбранной программе. Вы можете изменить эти значения, нажимая кнопки «Температура» Δ °C и «Отжим» .

Загорятся индикаторы, соответствующие этапам, из которых состоит выбранная программа. Подсветка кнопки «Старт/Пауза» начнет мигать.

На дисплее высветится продолжительность выполнения программы.

3.4.1. Дополнительные программы



Вы можете выбрать дополнительные программы, такие как «Полоскание», «Отжим» и «Слив», нажимая кнопку «Пропуск/Сброс» (см. параграф 3.6).



3.5. Выбор температуры

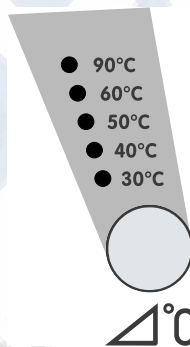

Нажмите несколько раз на эту кнопку для увеличения или уменьшения температуры, если Вы хотите, чтобы стирка Вашего белья выполнялась при температуре воды, отличной от предложенной машиной. Загорится соответствующий светодиод.

Температуру можно изменить во время стирки: стиральная машина начнет выполнение цикла с начала.

3.6. Выбор скорости отжима или положения «Ночной цикл»

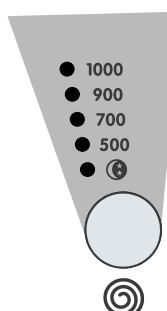

Нажмите несколько раз на эту кнопку для изменения скорости отжима, если Вы хотите, чтобы Ваше белье отжималось на скорости, отличной от предложенной машиной. Загорится соответствующий светодиод.

Максимальные скорости :

- для хлопка: 1000 об/мин,
- для синтетики, шерсти и тканей, предназначенных для ручной стирки: 900 об/мин,
- для деликатных тканей: 700 об/мин.

Положение "Ночной цикл" "🌙" : Эта опция уменьшает шум, создаваемый Вашей стиральной машиной, не изменяя ее характеристик. Таким образом Вы можете использовать свою машину ночью, не испытывая беспокойства от шума. При этом не будет выполняться цикл отжима, а вода последнего полоскания останется в машине во избежание сминания белья в случае, если оно не сразу будет выгружено из машины.

По окончании цикла подсветка кнопки "Старт/Пауза" ⏸ погаснет и на дисплее высветится ноль. Воду следует слить.

Для завершения цикла вначале нажмите кнопку "Пропуск/Сброс" ⏮ (на дисплее появятся три черточки) и затем выберите одну из следующих опций :

- только слив :

Нажимая на кнопку "Тип ткани" 🧺, выберите нужный тип ткани и 3 раза нажмите кнопку "Пропуск/Сброс" ⏮ так, чтобы загорелся индикатор "Слив"; затем нажмите кнопку "Старт/Пауза" ⏸.

- слив и отжим :

Нажимая на кнопку "Тип ткани" 🧺, выберите тип ткани, соответствующий выстиранному белью; после этого Вы можете уменьшить скорость отжима. Нажмите 2 раза кнопку "Пропуск/Сброс" ⏮ так, чтобы загорелся индикатор "Отжим", и затем нажмите кнопку "Старт/Пауза" ⏸.

3.7. Выбор нужной дополнительной функции

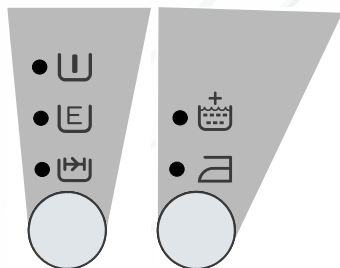

Можно выбрать различные дополнительные функции после того, как выбранная программа отобразится с помощью соответствующего индикатора; это следует делать перед тем, как нажать кнопку "Старт/Пауза" ⏸.

Нажмите нужную кнопку (кнопки); при этом загорятся соответствующие светодиоды. При следующем нажатии светодиоды погаснут.

• **Предварительная стирка** 🧺 : Выбирайте эту опцию, если Вы хотите, чтобы Ваше белье подверглось предварительной стирке перед этапом основной стирки шерсти и белья, предназначенного для ручной стирки).

Предварительная стирка завершается коротким отжимом со скоростью 650 об/мин. в программах стирки хлопка и синтетики, в то время, как в программе стирки деликатных тканей выполняется только слив.

• **Эко** 🌿 : Эту функцию можно выбрать для хлопка и синтетики слабой или обычной степени загрязнения при температуре стирки 40°C или выше.

- При выборе температуры 40 °C с дополнительной функцией Эко время стирки будет увеличено: в программах стирки хлопка это позволяет получить класс A энергосбережения и класс A эффективности стирки.

- При выборе температуры 60 °C с дополнительной функцией Эко температура стирки в программах стирки хлопка и синтетики уменьшится: благодаря увеличенному времени цикла эффективность стирки будет такая же, как при температуре 60°, но при этом расход энергии будет меньшим.

- При выборе температуры 90 °C с дополнительной функцией Эко температура стирки уменьшится: благодаря увеличенному времени цикла эффективность стирки будет такая же, как при температуре 90°, но при этом расход энергии будет меньшим.

• **Быстрая стирка** ⏩ : Рекомендуется для слабозагрязненного белья. Эту функцию нельзя использовать с программами стирки шерсти и белья, предназначенного для ручной стирки.

Время стирки уменьшается в соответствии с заданным типом ткани и выбранной температурой.

• **Дополнительное полоскание** 🧺 : Эту функцию можно выбрать для всех программ за исключением программ стирки шерсти и белья, предназначенного для ручной стирки. Машина выполняет 4 полоскания вместо 3. Эта опция рекомендуется для людей, страдающих аллергией на моющие средства, а также в районах с очень мягкой водой.

• **Легкая глажка** 🧺 : Режим стирки смешанного белья при температуре 40°C. Благодаря этой программе белье нуждается только в легкой глажке или вообще не требует глажки.

3.8. Кнопка "Время задержки"



Перед тем, как запустить программу, Вы можете задать задержку старта, нажимая кнопку "Время задержки" ⌚ до тех пор, пока на дисплее не высветится нужное время задержки (максимум 23 часа). Это время остается на дисплее в течение 3 секунд, после чего на нем снова высвечивается длительность выполнения программы.

3.9. Запуск программы



После того, как Вы выбрали программу стирки, нажмите кнопку "Старт/Пауза" ⏸, чтобы запустить цикл. Соответствующий индикатор перестанет мигать, гореть будет только индикатор, указывающий на текущий этап выполнения программы.

Если Вы задали время задержки старта, машина начнет обратный отсчет.



На дисплее Вы можете видеть продолжительность программы или выбранное время задержки.



После начала цикла на его статус указывает соответствующий светодиод.

3.10. Действия во время выполнения программы

3.10.1. Открытие крышки во время цикла

Нажмите кнопку "Старт/Пауза"  : индикатор  будет мигать в течение позиционирования барабана. Открыть крышку можно только через 2 минуты после остановки стиральной машины.

После того, как Вы закроете крышку и снова нажмете кнопку "Старт/Пауза" , стиральная машина возобновит выполнение программы, начиная с того момента, в котором оно было прервано.

Из соображений безопасности Вы не сумеете открыть крышку, если температура воды будет слишком высокой.

3.10.2. Изменение текущей программы

Перед тем, как изменять опции текущей программы, Вы должны установить стиральную машину на паузу, нажав кнопку "Старт/Пауза" .

Можно изменять установки любого этапа программы перед тем, как машина выполнит его.



Изменение типа ткани или температуры возможно, очевидно, только во время этапа основной стирки.

После изменения программы нажмите кнопку "Старт/Пауза" .

3.10.3. Отмена программы





Для отмены выполняемой программы :

- установите машину на паузу, нажав кнопку "Старт/Пауза" ,
- нажмите несколько раз кнопку "Пропуск/Сброс" .



Примечание : при включении машины, если Вы хотите удалить предварительно выполненную программу, достаточно также нажать кнопку "Тип ткани"  и выбрать новую программу.

3.11. Конец программы

Стиральная машина останавливается автоматически. Загорается индикатор . Открыть крышку можно только через 2 минуты после остановки стиральной машины. Индикатор  погаснет (при правильном позиционировании барабана).

Если Вы выбрали положение "Остановка полоскания"*, на дисплее появляется ноль, указывая Вам на необходимость слить воду перед тем, как Вы откроете крышку.

Нажмите кнопку "Вкл/Выкл"  для выключения машины. Соответствующий индикатор погаснет. Выньте белье.

Убедитесь в том, что барабан пуст, провернув его рукой.

Это необходимо для того, чтобы в барабане случайно не осталось белье, которое может быть повреждено при последующей стирке (например сесть) или полинять при стирке с другим бельем.

Мы рекомендуем Вам закрыть кран подачи воды и вынуть вилку сетевого шнура из розетки

Примечание : мы рекомендуем Вам после использования машины оставлять открытыми крышку и барабан для проветривания барабана.

* в зависимости от модели

4. ТАБЛИЦА ПРОГРАММ

Нижеприведенная таблица не охватывает всех вариантов стирки, а показывает наиболее часто используемые установки.

Программа Тип белья	Загрузка	Возможные дополнительные функции	Темпе- ратура °C	Приблизительный расход*		
				л	кВтч	мин
Хлопок  Белое или цветное белье, например, средней степени загрязнения рабочая одежда, постельное белье, скатерти и салфетки, нижнее белье, полотенца.	5,0 кг	Предварительная стирка Эко быстрая стирка** Легкая глажка Дополнительное полоскание	30-90	59	2,00	145-155
Хлопок Эко  Белое или цветное белье, например, средней степени загрязнения рабочая одежда, постельное белье, скатерти и салфетки, нижнее белье, полотенца.	5,0 кг	Предварительная стирка Эко Легкая глажка Дополнительное полоскание	60 ***	42	0,85	140-150
Синтетика  Синтетические ткани, нижнее белье, цветные ткани, не мнущиеся рубашки и блузки.	2,5 кг	Предварительная стирка Эко быстрая стирка Легкая глажка Дополнительное полоскание	30-60	52	1,10	95-105
Деликатные ткани  Для всех деликатных материалов, например, для занавесок.	2,5 кг	Предварительная стирка быстрая стирка Дополнительное полоскание	30-40	53	0,55	60-70
Ручная стирка  Очень деликатные ткани с обозначение на этикетке «ручная стирка».	1,0 кг		30-40	50	0,40	55-65
30° Освежить  Только для слабо загрязненных тканей, за исключением шерсти.	2,5 кг		30	40	0,30	25-35
вставка						
Полоскание  С помощью этой программы можно прополоскать белье после ручной стирки.				45	0,15	45-55
Отжим  Воспользоваться этой функцией можно после опции “Остановка с водой в баке” (ночной цикл), чтобы отжать белье на максимальной скорости 1000 об/мин.				-	0,05	10-20
Слив  Чтобы слить вод после опции “Остановка с водой в баке” (ночной цикл).				-	0,01	0-10

* Величины расхода указаны для максимальной температуры, соответствующей каждой программе.

** Эту функцию нельзя использовать совместно с функцией Эко.

*** программа, используемая в тестах в соответствии со стандартом IEC 456 (60° Программа стирки хлопка с дополнительной функцией Эко).

(Данные таблицы являются ориентировочными и могут меняться в зависимости от индивидуальных рабочих условий)

5. СОРТИРОВКА И ПОДГОТОВКА БЕЛЬЯ К СТИРКЕ

5.1. Сортировка и подготовка белья к стирке

- Рассортируйте белье по типу и по данным на ярлыках изделий (см. часть 5.4: международные символы, обозначающие способ ухода за вещью): нормальная стирка – изделие пригодно для интенсивной стирки и энергичного отжима; деликатная стирка означает, что изделие надо стирать аккуратно и бережно. Если вы намерены стирать белье вперемешку, то выберите программу и температуру, подходящую для наиболее уязвимых вещей в этой партии.
- Стирайте белое и цветное белье отдельно. В противном случае белое белье может окраситься или стать серым.
- На новых изделиях зачастую бывает слишком много красителя. Лучше всего в первый раз простирать новую вещь отдельно. Соблюдайте рекомендации «Стирать отдельно» и «Стирать отдельно несколько раз».
- Опорожните карманы и расправьте белье.
- Отрежьте все плохо закрепленные пуговицы, булавки и крючки. Закройте молнии, завяжите завязки и ленточки узлом.
- Выверните наизнанку изделия, состоящие из нескольких слоев ткани (спальные мешки, анараки и т.п.), цветные трикотажные, шерстяные изделия и ткани с аппликациями.
- Стирайте мелкие изделия (носки, колготки, бюстгалтеры и т.п.) в специальной сетке для стирки.
- С занавесками следует обращаться особенно осторожно. Снимите крючки; положите тюлевые занавески в сетку или мешок.

5.2. Загрузка в зависимости от типа белья

Количество белья, которое вы положите в барабан, не должно превышать максимальный объем, на который рассчитана машина. Вместимость зависит от типа белья. Если белье очень грязное, или если это махровые изделия, то следует уменьшить количество белья.

Не все материалы имеют одинаковый объем и одинаковую способность к впитыванию воды. Именно поэтому существует общее правило заполнения барабана:

- заполнять полностью, но не утрамбовывая, при загрузке хлопчатобумажного и льняного, а также смешанного белья.
- заполнять наполовину для обработанных хлопчатобумажных и синтетических волокон;
- заполнять примерно на 1/3 при стирке очень чувствительных изделий, таких как тюлевые занавески и шерстяные вещи.

Для стирки белья разных типов заполняйте барабан, ориентируясь на рекомендации по загрузке наиболее деликатных изделий.

5.3. Моющие средства и добавки

Используйте только специальные моющие средства и добавки для стиральных машин. Прочитайте инструкцию изготовителя моющего средства и соблюдайте пункты 2 и 3.2.

Порошковые моющие средства можно использовать без ограничений; жидкие моющие средства наливают или в специальный контейнер, помещаемый непосредственно в барабан, или в отделение дозатора средств для стирки в случае, если машина будет запущена немедленно; моющие средства в таблетках или дозированные средства нужно положить в отделение для стирки дозатора стиральной машины.

Количество используемого моющего средства зависит от количества белья для стирки, степени его загрязнения и жесткости воды.

Если вода мягкая, вы можете немного уменьшить дозу порошка. Если вода жесткая (рекомендуется использовать средство для смягчения воды) или если белье очень грязное и на нем есть пятна, слегка увеличьте дозу.

Вы можете обратиться в местные органы водоснабжения и узнать степень жесткости воды в вашем районе.

5.4. Международные символы по уходу за текстильными изделиями

Нормальная стирка						
	Стирать при 95°C	Стирать при 60°C	Стирать при 40°C	Стирать при 30°C	Деликатная ручная стирка	Не стирать
Деликатная стирка						

Отбеливание	Допускается отбеливание с хлором (только в холодной воде и в разбавленном виде)	Не отбеливать с хлором

Глажение	Высокая температура (макс 200° C)	Средняя температура (макс. 150° C)	Низкая температура (макс 100° C)	Не гладить

Сухая чистка	Сухая чистка (все обычные растворители)	Сухая чистка (все растворители, кроме трихлорэтилена)	Сухая чистка (только масляные растворители и R113)	Не пригоден для сухой чистки

Сушка	Сушка в расправленном виде	Сушка в висячем положении	Сушка на плечиках	Высокая температура	
				Умеренная температура	
				Допускается сушка в барабане	Не сушить в барабане

6. ЧИСТКА И УХОД ЗА ПРИБОРОМ

Прежде чем приступить к чистке машины, отключите машину от сети, вынув ее вилку из розетки.

6.1. Очистка машины от накипи

Если вы используете правильную дозу моющего средства, то обычно не возникает необходимости очищать машину от накипи.

Но если такая необходимость возникла, воспользуйтесь специальным не коррозионным средством, предназначенным для стиральных машин, которое продается в магазинах. Соблюдайте дозировку и частоту проведения операции очищения от накипи, указанные на упаковке.

6.2. Поверхность прибора

Внешнюю поверхность стиральной машины вымойте теплой водой с мягким моющим средством. Никогда не следует использовать спирт, растворители и тому подобные вещества.

6.3. Дозатор моющего средства

Демонтаж:

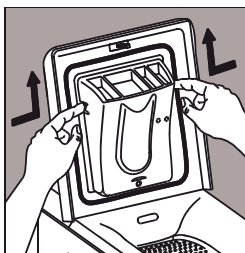

Нажмите на зажимы по бокам дозатора и потяните его вверх.

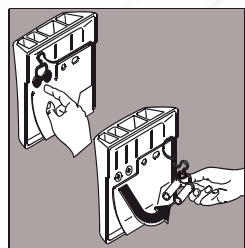

Теперь вы можете промыть дозатор под струей воды щеткой или скрученным куском ткани. Проверьте, не засорились ли сифоны на задней части дозатора.

Установка на место:



Вставляйте дозатор в крепления, пока он не защелкнется в них.

6.4. Сливной фильтр

Регулярно прочищайте фильтр, расположенный снизу машины. Если фильтр засорен, то загорается индикатор фильтра*. В этом случае фильтр нужно прочистить немедленно. Если вы стираете вещи с пушистым ворсом, то чистите фильтр после каждого использования.

- Откройте дверцу фильтра, например, при помощи отвертки:

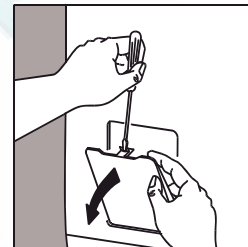
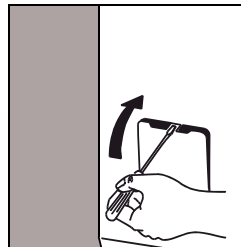

- Слейте остатки воды:



Подставьте под слив лоток. Поверните крышку против часовой стрелки, пока она не окажется в вертикальном положении, чтобы слить оставшуюся воду.

- Выньте фильтр:



Полностью отвинтите крышку и выньте фильтр наружу. Промойте фильтр под струей воды. Затем вставьте фильтр назад и завинтите крышку по часовой стрелке.

После прочистки фильтра закройте его дверцу. По соображениям безопасности дверца фильтра должна быть закрыта во время работы прибора.

* в зависимости от модели

7. ПРОБЛЕМЫ С РАБОТОЙ МАШИНЫ

В процессе производства машина прошла множество тестов. Если тем не менее возникли проблемы с работой машины, внимательно прочитайте данный раздел, прежде чем обратиться в авторизованный сервисный центр.

Симптомы	Причина
Машина не включается или не заполняется водой :	<ul style="list-style-type: none"> • Машина неправильно подключена, нет контакта в электрическом подключении, • Крышка стиральной машины и створки барабана неплотно закрыты, • Вы не запустили выбранную программу, • Отключено электричество, • Водопровод не подключен, • Кран подачи воды закрыт, • Отверстие для подачи воды заблокировано.
Машина заполняется водой и тут же сливает воду :	<ul style="list-style-type: none"> • Сливной шланг укреплен слишком низко (см. раздел по установке).
Машина не отжимает или не сливает воду :	<ul style="list-style-type: none"> • Сливной шланг засорился или перекрутился, • Сливной фильтр засорился, • Сработало предохранительное устройство анти-дисбаланса; белье плохо распределено в барабане, • Вы выбрали программу «Слив» или опцию «Ночной цикл», • Сливной шланг расположен на неправильной высоте.
Вода на полу вокруг стиральной машины :	<ul style="list-style-type: none"> • Из-за избытка моющего средства возникло много пены, которая перелилась через край, • Моющее средство не годится для стирки в стиральной машине-автомате, • Сливной шланг подвешен неправильно, • Сливной фильтр не был установлен на место, • Протекает шланг подачи воды.
Неудовлетворительные результаты стирки :	<ul style="list-style-type: none"> • Моющее средство не годится для машинной стирки, • Вы загружаете сразу слишком много белья в барабан, • Была выбрана неподходящая программа, • Недостаточно моющего средства.
Машина вибрирует или издает шум :	<ul style="list-style-type: none"> • Не все транспортировочные детали были удалены из машины (см. раздел о распаковке), • Машина не выровнена и ножки не заблокированы, • Машина стоит слишком близко к стене или мебели, • Белье плохо распределено в барабане, • Белья слишком мало.
Слишком длинный цикл стирки :	<ul style="list-style-type: none"> • Заблокировано отверстие для подачи воды, • Произошел сбой в подаче питания или вода была отключена, • Сработало температурное предохранительное устройство мотора, • Температура подаваемой в машину воды ниже, чем обычно, • Сработала предохранительная система контроля наличия пены (слишком много порошка), и стиральная машина удаляла пену, • Сработало предохранительное устройство анти-дисбаланса, была проведена дополнительная фаза для более равномерного распределения белья в барабане.

Симптомы	Причина
Машина останавливается в течение цикла :	<ul style="list-style-type: none"> • Неисправность в водопроводе или электросети, • Вы выбрали опцию «Остановка с водой в барабане». • Открыты створки дверцы барабана
Во время цикла стирки крышка не открывается :	<ul style="list-style-type: none"> • Индикатор крышки** не горит, • Слишком высокая температура воды, • Крышку можно открыть только через 1 - 2 минуты после остановки машины.
В конце цикла индикатор «Позиционирование барабана»** не горит :	<ul style="list-style-type: none"> • Барабан не смог принять нужное положение из-за сильного дисбаланса белья; поверните барабан вручную.
На дисплее появляется код ошибки E40* , а светодиод "конец"*** мигает 4 раза***:	<ul style="list-style-type: none"> • Крышка плохо закрыта.
На дисплее появляется код ошибки E20* , а светодиод "конец"*** мигает 2 раза*** :	<ul style="list-style-type: none"> • Сливной фильтр засорился, • Сливной шланг засорился или перекрутился, • Сливной шланг закреплен слишком высоко (см. главу "Установка"), • Сливной насос засорился, • Сливной сифон засорен.
На дисплее появляется код ошибки E10* , а светодиод "конец"*** мигает 1 раз*** :	<ul style="list-style-type: none"> • Кран подачи воды закрыт, • Нет воды в водопроводе.
На дисплее появляется код ошибки EA0** , а светодиод "конец"*** мигает 10 раз***	<ul style="list-style-type: none"> • Открыты створки дверцы барабана.
Загорается индикатор** "фильтр" :	<ul style="list-style-type: none"> • Забит сливной фильтр.
При заполнении ополаскиватель или отбеливатель выливается через отверстие для слива излишков :	<ul style="list-style-type: none"> • Вы налили слишком много, • Сифоны в задней части дозатора моющих средств засорились.

* Устраните обнаруженные причины неисправности, затем нажмите кнопку "Старт/Пауза" для возобновления прерванной программы.

**в зависимости от модели.

***В зависимости от модели при этом могут подаваться звуковые сигналы.

8. Гарантия

Все условия гарантии смотрите в гарантийном талоне.

9. ПОСЛЕПРОДАЖНОЕ ОБСЛУЖИВАНИЕ

В случае неисправности см. раздел "Проблемы с работой машины". Если после того, как Вы выполнили все проверки, неисправность остается, обратитесь в авторизованный сервисный центр.

При обращении в сервисный центр указывайте модель, продуктовый номер Вашей стиральной машины, а также ее серийный номер. Эти данные содержатся с внутренней стороны крышки фильтра и на паспортной табличке стиральной машины.

В случае выполнения каких-либо работ с Вашей машиной настаивайте на том, чтобы специалисты сервисного центра использовали запчасти, сертифицированные изготовителем.

В. ДЛЯ УСТАНОВЩИКА

1. Предупреждение

- Стиральная машина тяжелая. Будьте осторожны при ее передвижении.
- Перед началом использования удалите со стиральной машины упаковку и извлеките транспортировочные крепления. Если вы не удалите из машины все транспортировочные приспособления, то можете повредить саму машину и стоящую поблизости мебель. Когда вы удаляете из машины транспортировочные крепления, машина ни в коем случае не должна быть включена в розетку.
- Только квалифицированный водопроводчик должен выполнять работы по доведению водопроводных коммуникаций в вашем доме, необходимому для установки стиральной машины.
- Машина должна быть подключена к розетке с заземлением по всем правилам.
- Если электрическая сеть в вашем доме требует каких-либо модификаций для подключения стиральной машины, вызовите квалифицированного электрика.
- Перед подключением машины внимательно прочитайте главу «Электрическое подключение».
- При установке машины следите за тем, чтобы машина не стояла на кабеле питания.
- При установке машины на ковер удостоверьтесь, что ковер не закрывает вентиляционные отверстия внизу стиральной машины.
- Замена кабеля питания производится только представителями авторизованного изготовителем сервисного центра.
- Изготовитель машины не несет ответственности за повреждения, возникшие из-за неправильной установки.

2. Технические характеристики

Размеры	Высота Ширина Глубина	850 мм 400 мм 600 мм
Напряжение/ частота Мощность подключения		230 В/ 50 Гц 2300 Вт
Давление воды Подключение к водопроводу	Минимум Максимум	0,05 МПа (0,5 бар) 0,8 МПа (8 бар) Тип 20x27
макс. загрузка		5,5 кг
CE Данная стиральная машина соответствует директивам СЕЕ 89-336 о подавлении радиоэлектрических помех и директиве СЕЕ 73-23 по электрической безопасности.		

3. УСТАНОВКА

3.1. Распаковка



Упаковочные детали используются для предохранения внутренних частей стиральной машины во время перевозки. Перед началом использования упаковку следует снять.

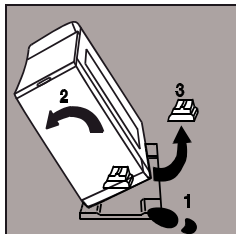

Снимите с машины всю упаковку. Наклоните машину на бок, выньте упаковку из-под мотора и поставьте машину вертикально.

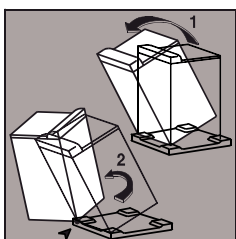

Наклоните машину назад, поверните ее на одном из ее углов на четверть оборота и выньте транспортировочное основание.

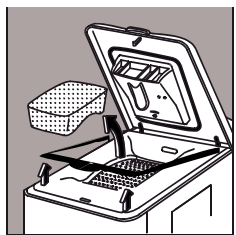

Откройте крышку стиральной машины и выньте приспособления, предотвращающие вращение барабана, и пластиковую прокладку. Закройте крышку.

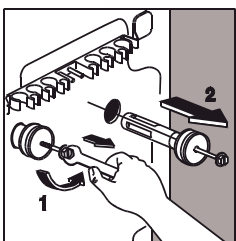

Гаечным ключом на 10 мм удалите два винта и две шпильки с задней панели машины.

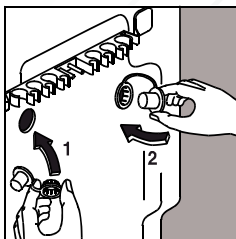

Теперь вы видите отверстия, которые нужно закрыть прилагаемыми заглушками; не забудьте загнуть и вставить центральные колпачки.

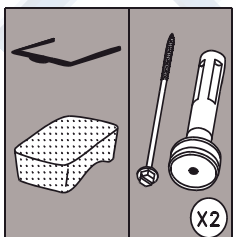

Убедитесь в том, что вы вынули все указанные части из стиральной машины. Сохраните эти детали на случай последующей перевозки машины.

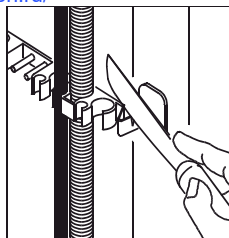

Если вы хотите, чтобы машина стояла вровень с соседней мебелью, вы можете отрезать крепление для шлангов сзади машины. Оставьте на месте две боковые заглушки.

3.2. Расположение

Установите стиральную машину на ровный твердый пол в хорошо вентилируемом помещении. Машина не должна касаться стен или мебели.

3.3. Передвижение стиральной машины

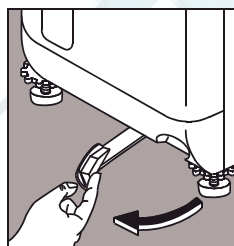

Если вы хотите переставить стиральную машину, поднимите ее на колесики – для этого поверните рычаг внизу машины влево. После того, как машина будет установлена на нужное место, установите рычаг в исходное положение.

3.4. Выравнивание

Качественно выровненная машина будет меньше вибрировать, шуметь и двигаться во время работы.

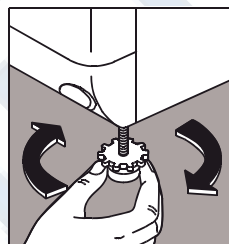

Выровняйте положение машины, регулируя слишком короткую ножку. Выкрутите вместе основание ножки и блокировочное кольцо (при необходимости поднимите стиральную машину).

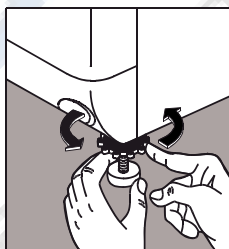

Когда машина примет устойчивое положение, закрутите до упора блокировочное кольцо, удерживая основание ножки на полу.

3.5. Подача воды

Пожалуйста, установите шланг подачи воды на задней панели Вашей стиральной машины:

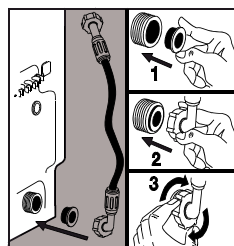

- Установите прокладку в отверстие, находящее снизу на задней панели стиральной машины.

- Прикрутите крепеж наливного шланга, как показано на рис. 2 и 3.

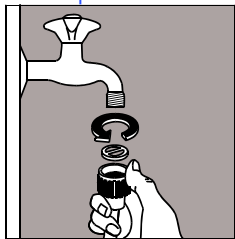

- Навинтите соединительную деталь шланга подачи воды на водопроводный кран, убедитесь, что прокладка установлена правильно.
- Откройте водопроводный кран.

Наливной шланг ни в коем случае нельзя надставлять. Если он слишком короткий, обратитесь в авторизованный сервисный центр.

3.6. Слив

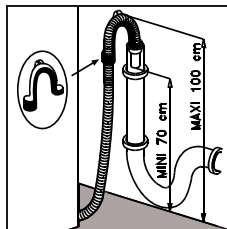

- Закрепите держатель шланга на сливном шланге
- Конец сливного шланга должен быть вставлен внутрь сливной трубы (или помещен в раковину) на высоте 70-100 см. Убедитесь в том, что шланг закреплен надежно.

Вы должны обеспечить забор воздуха на конце сливного шланга, чтобы избежать засасывания воды в обратном направлении.

Важно: сливной шланг ни в коем случае нельзя надставлять. Если он слишком короткий, обратитесь в авторизованный сервисный центр.

3.7. Электрическое подключение

Машина должна быть подключена к однофазной сети с номинальным напряжением 220-230 В.

Проверьте номинал предохранителя в цепи подключения: 10А при 230 В.

Машину ни в коем случае нельзя подключать через удлинитель или переходник.

Убедитесь в том, что заземление выполнено в соответствии с действующими правилами.



 **From the Electrolux Group. The world's No.1 Choice.**

The Electrolux Group is the world largest producer of powered appliances for kitchen, cleaning and outdoor use. More than 55 million Electrolux Group products (such as refrigerators, cookers, washing machines, vacuum cleaners, chain saws and lawn mowers) are sold each year to a value of approx. USD 14 billion in more than 150 countries around the world.